

PH 3-2½ Væg

Armaturet er designet ud fra princippet om et reflekterende treskærmssystem, som sender størstedelen af lyset nedad. Skærmene er mat hvidlakerede på indersiden, hvilket diffuserer lyset på en komfortabel måde.

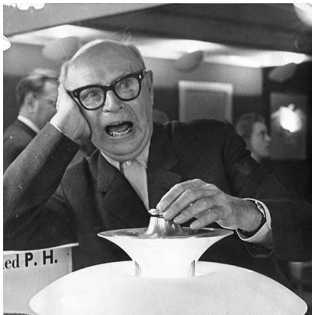
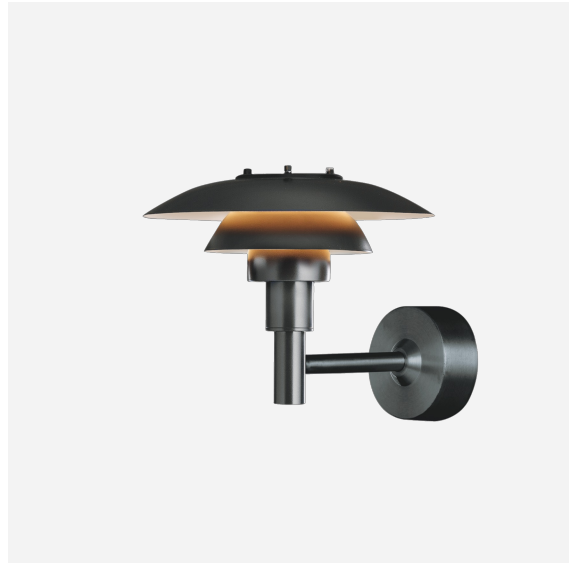

Poul Henningsen

Poul Henningsen (1894-1967) blev født i København af den berømte, danske forfatterinde Agnes Henningsen. Han færdiggjorde aldrig sin uddannelse som arkitekt, men studerede ved Københavns tekniske skole på Frederiksberg i perioden 1911-1914, og derefter tre år ved det Tekniske Universitet i København.

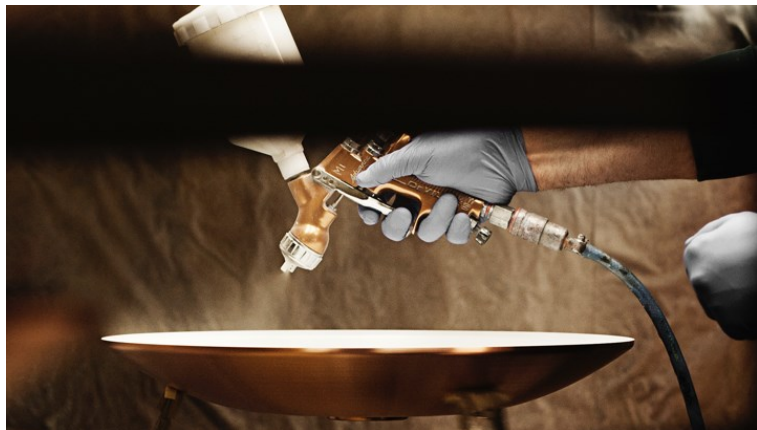

Product info

Montage

Klemmerække: 1x3x2,5mm². Kabeltilgange: 2 udslagsbrikker nedad og 3 bagud til Ø 10-14,5mm kabel. Sløjfning: Godkendt, maks. 3x1,5mm².

Overflade

Sort, pulverlakeret.

Materialer

Overskærm: Optrukket rustfrit stål. Mellem/Underskærm: Optrukket rustfrit stål. Skærmholder: Formpresset glas. Bagdåse: Støbt aluminium. Bagdåseskjuler: Optrukket aluminium. Arm: Rustfrit stål.

Størrelser og vægt

Bredde x højde x længde (mm) | 283 x 239 x 336 Maks. 2,4 kg

Klasse

Tæthedsklasse IP44. Isolationsklasse I.

Bemærkninger til varianter

Den teknologiske udvikling indenfor lyskilder sker hurtigt. Derfor angives den maksimale wattage samt fatningstype for lyskilder.

Lyskilde

1x60W E27



Produktfamilie

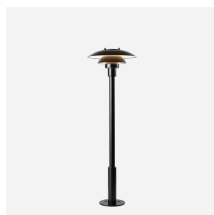

PH 3-2½ Pullert

Product variants

Lyskilde

1x60W E27

Design

Poul Henningsen

Vægt

2.384

Overflade

Sort

Lysdistributionsdiagram

Cartesian

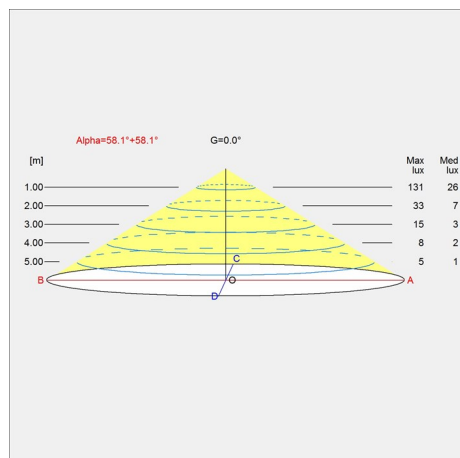

Isolux

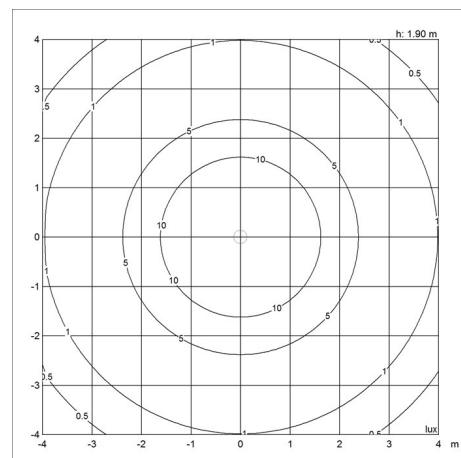

Polar

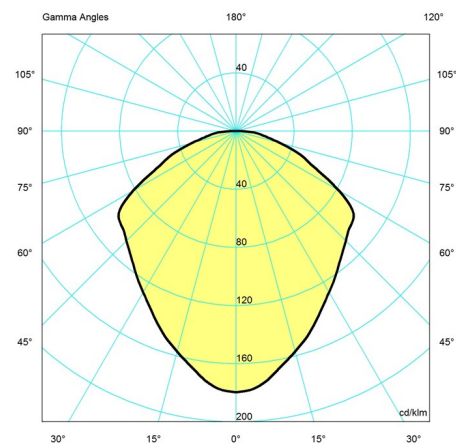

Reservedele & tilbehør

Product

PH 3-2½ Pul/Væg top skruer 3 stk. sort
 PH 3-2½ Pul/Væg glas
 PH 3-2½ VÆG SIKKERHEDSSKRUER 3 STK M4X25

Variant number

5747293405
 5747293418
 5743145405