

FourReal® 74

DK

Design: Strand + Hvass & Four Design

Bordpladefarver



WHITE W980 DECOR



WARM GREY ARPA
FENIX 0718



LIGHT GREY EGGER
U763 ST9 DECOR



WHITE W980 LAMI-
NATE



GREY EGGER U732
ST9 DECOR



LIGHT GREY EGGER
U763 ST9 LAMINATE



ANTHRACITE ARPA
FENIX 0724



GREY EGGER U732
ST9 LAMINATE



BLACK ARPA FENIX
0720



LINOLEUM BLACK

Stelfarve



MAT BLACK



MAT GREY



MAT WHITE



CHROME

Tilvalg

Bordvogn

Stoleophæng

Room In Room

Koblingsbeslag

Kabelgennemføring, aluminium

FOUR
DESIGN



AN OCEE
INTERNATIONAL
COMPANY

FourReal® 74

DK

Design: Strand + Hvass & Four Design

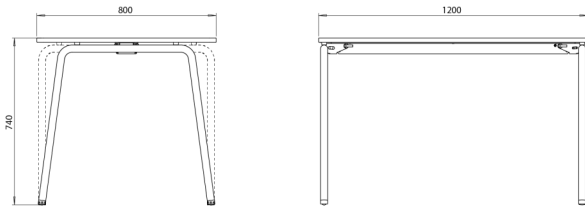
1200 x 800



1280 x 640

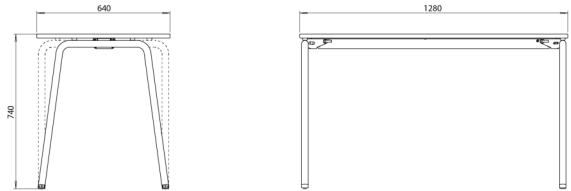

1400 x 700

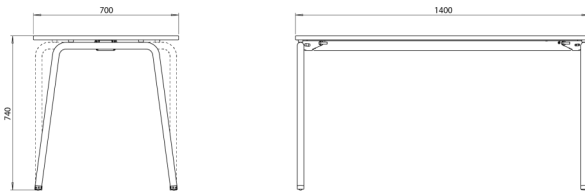

1400 x 800

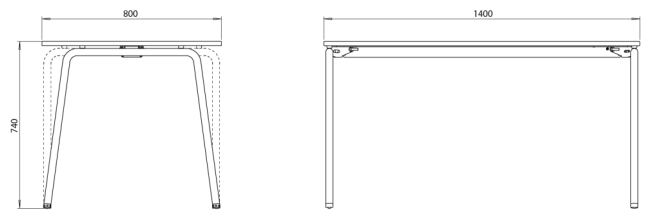

1600 x 800

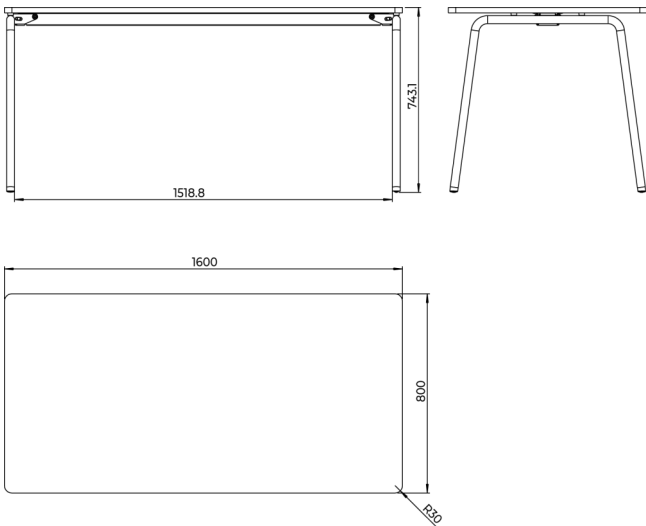

1800 x 800 Curved

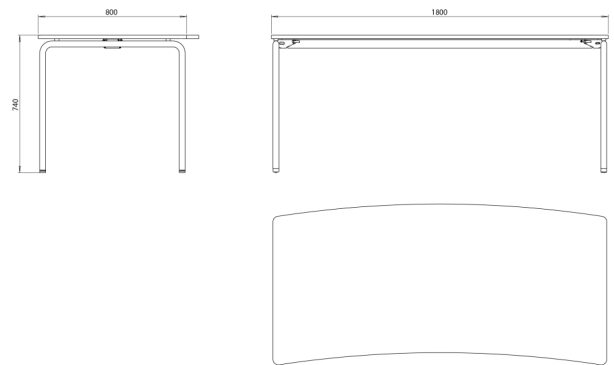

FourReal® 74

DK

Design: Strand + Hvass & Four Design

1800 x 800

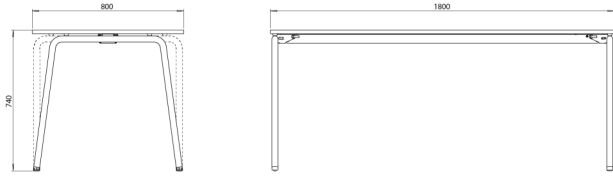

800 x 800

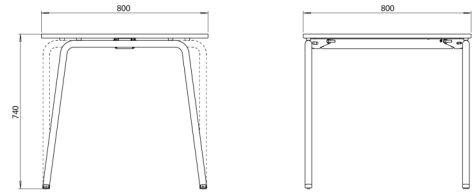

Ø1200

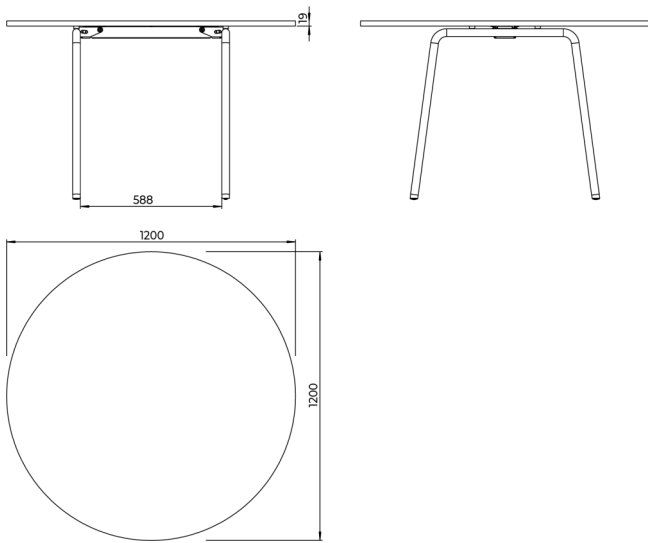

FOUR
DESIGN

AN OCEE
INTERNATIONAL
COMPANY

Design: Strand + Hvass & Four Design

Materialer

Bordpladetyper

Spånplade med Decor laminat og ABS-kant.
Pladetykkelse: 19 mm

Spånplade med højtrykslaminat eller Fenix laminat og ABS-kant. Pladetykkelse 21 mm.

Spånplade med linoleum og ABS-kant. Pladetykkelse: 23 mm.

Bordplader kan leveres FSC godkendte

Stel

Ben: Ø32 x 2,5 mm, S235 stål, EN 10305-3 F300C

Sarg: Stål S235

Foldemekanik: Domex 240 – FE 360 D2 stål

2 integrerede hjul PUR/PA6

2 stillesko: LDPE

Gummipuder: EPDM Gummi

Afstandsholder: LDPE

Instruktioner

Samvejledning findes på www.fourdesign.dk under FourReal 74.

Vægt og mål

80x80 cm: 18,1 kg

120x80 cm: 23,6 kg

128x64 cm: 21,4 kg

140x70 cm: 25,1 kg

140x80 cm: 27 kg

180x80 cm: 33,5 kg

180x80 cm (kurvet): 33,5 kg

Kvalitet og miljø

Hos Four Design er vi bevidste om vores miljømæssige ansvar.

Vi bestræber os efter at reducere vores virksomheds, og vores kunders indvirkning på miljøet ved at producere kvalitetsmøbler på en bæredygtig måde.

Køb af materialer

Vi køber vores materialer fra ansvarlige leverandører, der overholder vores høje standarder, og sikrer, at materialerne er bæredygtigt indkøbt og administreret, i overensstemmelse med gældende love og bestemmelser såsom lovlig skovning og kemiske restriktioner.

Produktion

Vi er ISO14001 certificeret, hvilket garanterer fremragende miljøstandarder for vores produktionsanlæg.

Anvendelse

Four Design giver 5 års garanti på alle produkter i vores prisliste. Denne garanti dækker brud og beskadigelse af produkter, der opstår på grund af fejlfuld produktionsmæssig udførelse, under normal brug. Garantien bortfalder, hvis produktet viser tegn på misbrug ved forkert håndtering eller anden fysisk skade. Garantien dækker ikke de dele af produktet, der udsættes for slid under brug.

Vi henviser til vores vedligeholdelsesguide: http://www.fourdesign.dk/pdf/Maintenance_Guide.pdf

Genanvendelse

Vi arbejder hen imod målet om, at alle vores produkter skal være minimum 95% genanvendelige.

Produkterne skal adskilles i deres komponenter og bortskaffes separat.

Alle metaldele kan bortskaffes og genbruges af en egnede aftager.

Lakerede rammer behandles med en pulverlak, der er klassificeret som ikke farlig i henhold til direktiv 1999/45/EF.

Træ kan enten genbruges eller forbrændes.