

# Four® Mat

DK

Design: Strand + Hvass

## Bordpladefarver



MAPLE VENEER



BLACK ARPA FENIX  
0720



LINOLEUM BLACK



WALNUT VENEER



WARM GREY ARPA  
FENIX 0718



LIGHT GREY COM-  
PACT LAMINATE  
F7927



OAK VENEER



WHITE W980 LAMI-  
NATE



BEECH VENEER



LIGHT GREY EGGER  
U763 ST9 LAMINATE



ANTHRACITE ARPA  
FENIX 0724



GREY EGGER U732  
ST9 LAMINATE

## Stelfarve



MAT BLACK



MAT GREY



MAT WHITE



POLISHED ALUMINI-  
UM

## Tilvalg

Kabelgennemføring, enkelt eller dobbelt

El-søjle, vandring 68-132,5 cm

**FOUR**  
DESIGN



AN OCEE  
INTERNATIONAL  
COMPANY

# Four<sup>®</sup> Mat

DK

Design: Strand + Hvass

## 1800 x 900

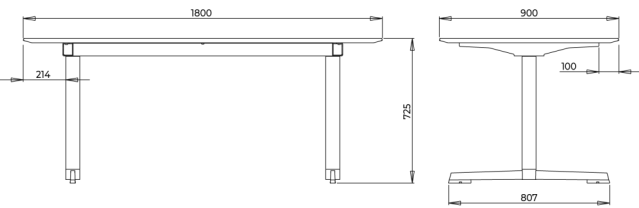

## 2000 x 1000

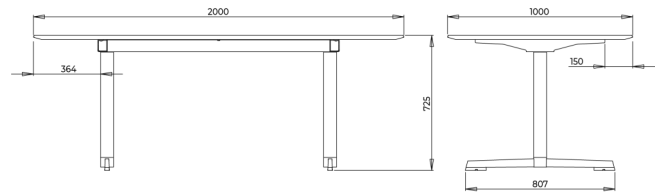

## 2400 x 1100

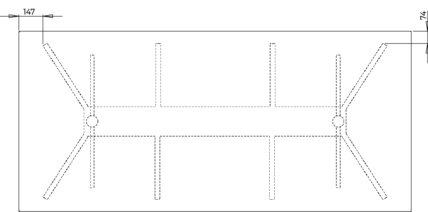
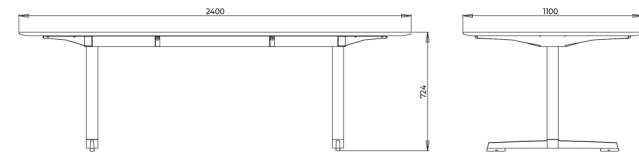

## Addition A - 1500 x 1250

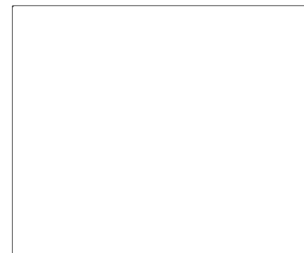
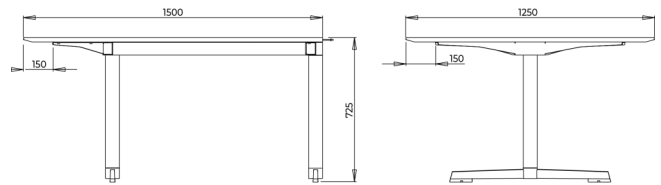

## Addition B - 1400 x 1250

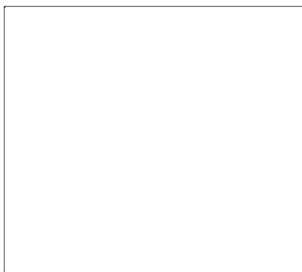
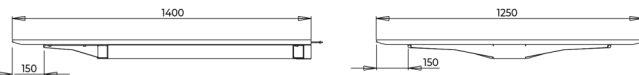

## Addition C - 1400 x 1250

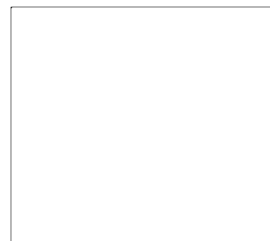
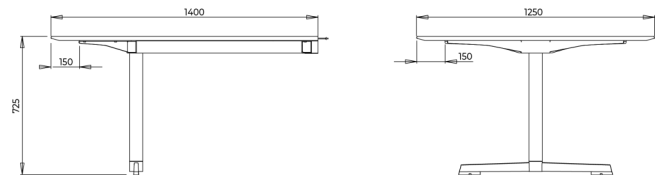

# Four<sup>®</sup> Mat

DK

Design: Strand + Hvass

**Diameter 1200**

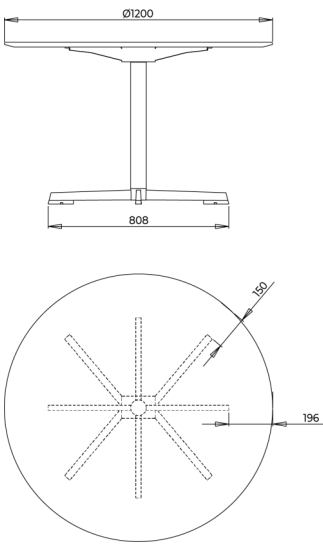

**FOUR**  
DESIGN

  
AN OCEE  
INTERNATIONAL  
COMPANY

Design: Strand + Hvass

## Materialer

### Bordpladetyper

Spånplade med træfinér på plade og kant,  
Pladetykkelse: 23 mm

Kompaktlaminat,  
Pladetykkelse: 12 mm

Spånplade med højtrykslaminat eller Fenix laminat og  
ABS-kant.  
Pladetykkelse: 23 mm. Kan leveres FSC godkendt

Spånplade med linoleum og sortmalet kant.  
Pladetykkelse: 23 mm.

### Stel

Sarg: stål S235.  
Ben: Stål: Ø56x3 mm, aluminium: Ø70x1,5 mm.  
Glidere: Pa6

### Skruer og bolte

Skrue: M6x14, pan-hoved,  
Skrue: M10x90, cylinderhoved, indiv. sekskant  
Skrue: M8x25, cylinderhoved, indiv. sekskant  
Skive: Ø10

### Instruktioner

Samlevejledning findes på [www.fourdesign.dk](http://www.fourdesign.dk) under  
Four Mat.

## Kvalitet og miljø

Hos Four Design er vi bevidste om vores miljømæssige ansvar.

Vi bestræber os efter at reducere vores virksomheds, og vores kunders indvirkning på miljøet ved at producere kvalitetsmøbler på en bæredygtig måde.

### Køb af materialer

Vi køber vores materialer fra ansvarlige leverandører, der overholder vores høje standarder, og sikrer, at materialerne er bæredygtigt indkøbt og administreret, i overensstemmelse med gældende love og bestemmelser såsom lovlig skovning og kemiske restriktioner.

### Produktion

Vi er ISO14001 certificeret, hvilket garanterer fremragende miljøstandarder for vores produktionsanlæg.

### Anvendelse

Four Design giver 5 års garanti på alle produkter i vores prisliste. Denne garanti dækker brud og beskadigelse af produkter, der opstår på grund af fejlfuld produktionsmæssig udførelse, under normal brug. Garantien bortfalder, hvis produktet viser tegn på misbrug ved forkert håndtering eller anden fysisk skade. Garantien dækker ikke de dele af produktet, der udsættes for slid under brug.

Vi henviser til vores vedligeholdelsesguide:  
[http://www.fourdesign.dk/pdf/Maintenance\\_Guide.pdf](http://www.fourdesign.dk/pdf/Maintenance_Guide.pdf)

### Genanvendelse

Vi arbejder hen imod målet om, at alle vores produkter skal være minimum 95% genanvendelige. Produkterne skal adskilles i deres komponenter og bortskaffes separat. Alle metaldele kan bortskaffes og genbruges af en egnet aftager. Lakerede rammer behandles med en pulverlak, der er klassificeret som ikke farlig i henhold til direktiv 1999/45/EF. Træ kan enten genbruges eller forbrændes.